

# UNpa系列操作说明书



[www.memmert.com](http://www.memmert.com)

服务电话：021-50477278

美墨尔特（上海）贸易有限公司

# 1.1 箱体结构



- 1.控制面板
- 2.On/Off开关
3. 不锈钢格栅板
- 4.内腔
- 5.铭牌
- 6.门把手
- 7.旋钮按键
- 8.USB接口

## 1.1 箱体结构 工作示意图



内腔全封闭、无风扇，自然对流，安全有保障

不锈钢内腔，易于清洁

# 1.2 使用环境

## 1. 温湿度环境:

环境温度: 5-40°C

环境湿度: 最大80%, 无冷凝

## 2. 安装环境:

工作电源: 230V(±10%), 50/60Hz;

3N~400V, 50Hz (烘箱和灭菌箱450和750型号,及1060烘箱)

上部间隔最少20cm, 左右间隔至少5cm, 后部间隔至少15cm (如下图所示, 条件允许的话可以25cm, 或者外接排气管道)

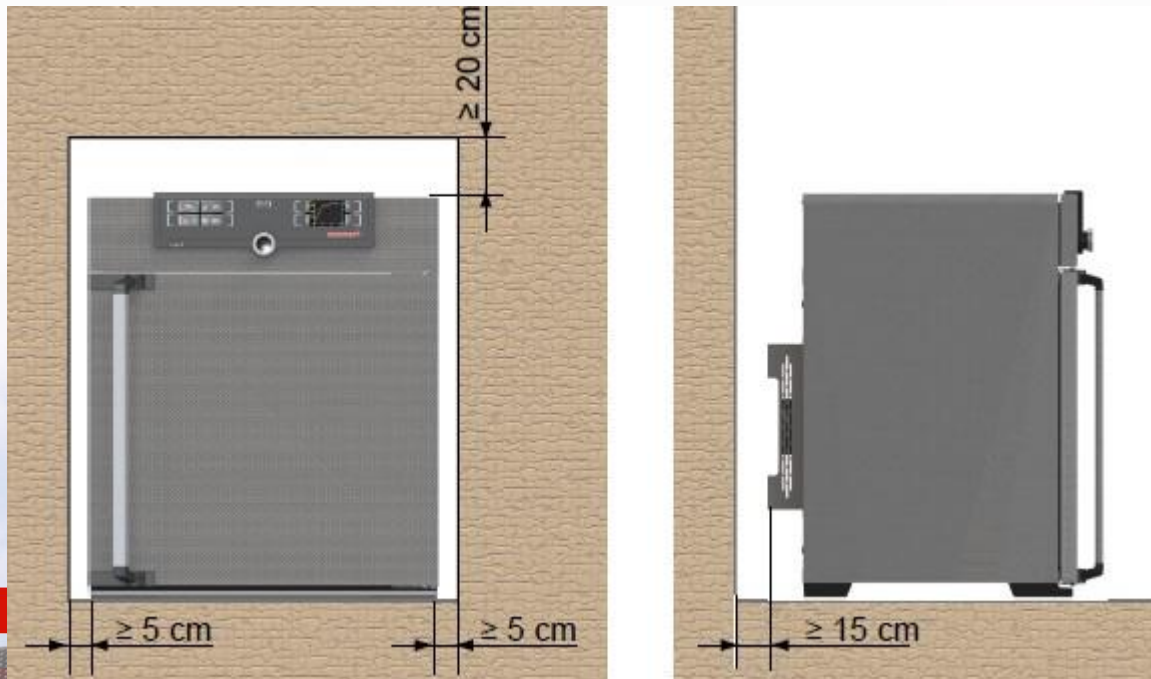

## 1.3 标准配置

主机1台

电源线1根

不锈钢格栅板1块或2块

设备操作手册1份

出厂检验合格证1份

带AtmoControl软件的U盘1个

AtmoControl软件操作手册1份



## 1.4 产品操作

- 1.4.1 连接电源：  
如下图所示，连接电源



## ■ 1.4.2 开机

如下图所示，通过按On/Off开关，可以开启和关闭设备

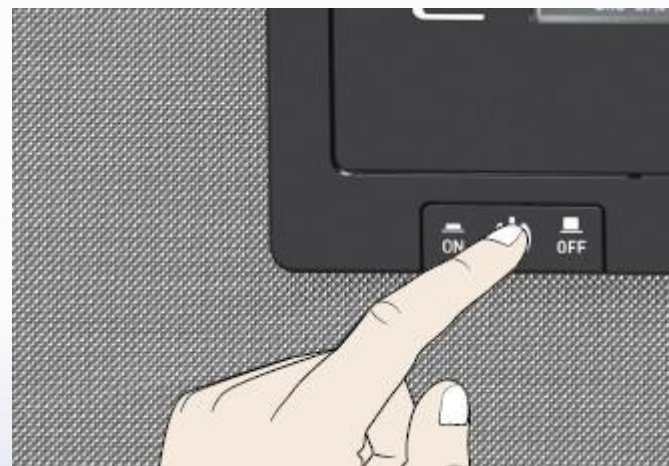

# 1.4.3 常规控制面板操作

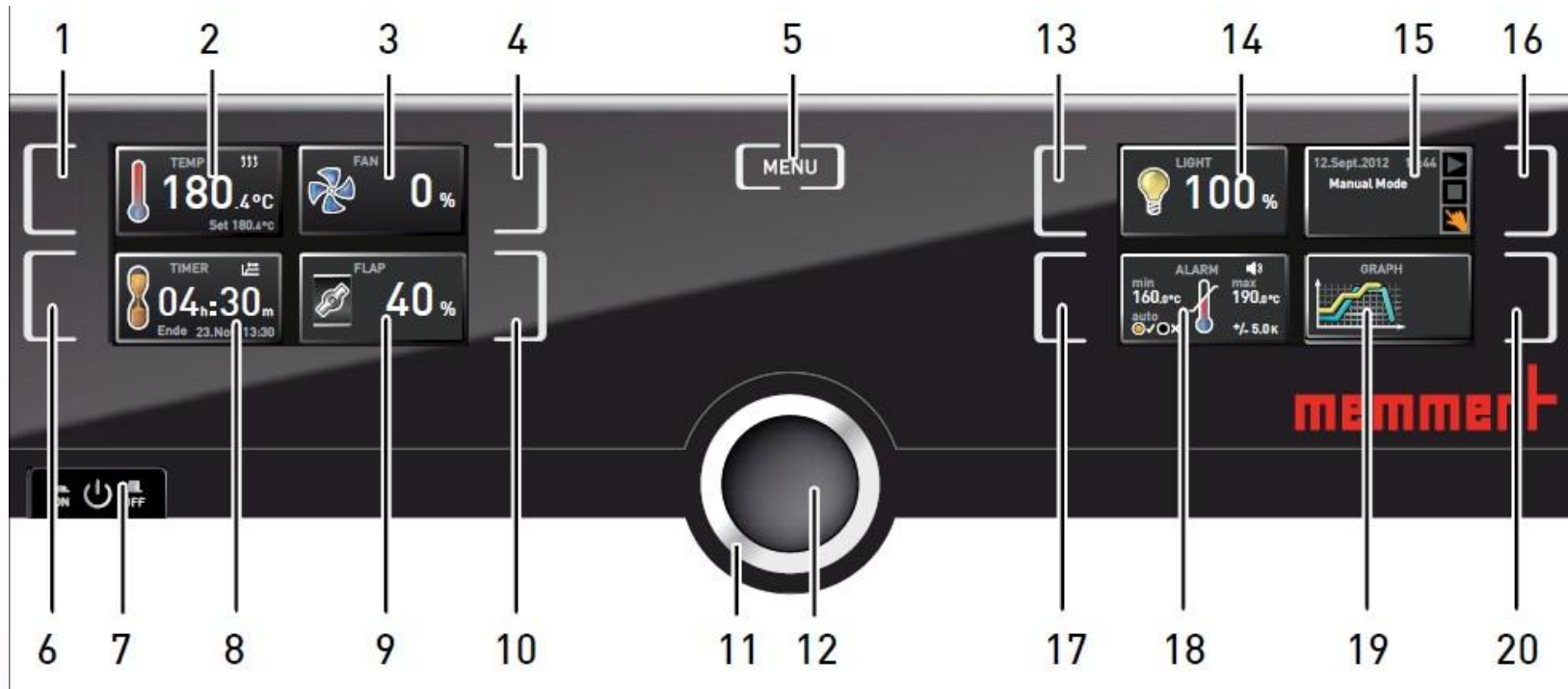

1. 温度 触摸屏激活区域

2. 温度实际值/设置值 显示

3. 风扇 显示, 若无则空

4. 风扇 触摸屏激活区域

5. 菜单键

6. 倒计时 触摸屏激活区域

7. On/Off 开关

8. 倒计时 显示

9. 风门 显示, 若无则空

10. 风门 触摸屏激活区域

11. 旋钮

12. 确认键

13. 光照 (如有) 触摸屏激活区域

14. 光照 (如有) 显示

15. 模式选择 显示

16. 模式选择 触摸屏激活区域

17. 温度报警 触摸屏激活区域

18. 温度报警 显示

19. 数据回看 显示

20. 数据回看 触摸屏激活区域



### 1.4.3.1 温度设置

第一步，触摸温度 触摸屏激活区域，激活后为相应显示区背景变为**橘黄色**，意味着可以设置新值，同时**旋钮提示灯闪烁**。

第二步，旋转旋钮调节温度设定值

第三步，按确认键完成设置

此时在温度显示区域有两个数值  
一个是箱体实际温度，另外一个  
是箱体设置温度

设置完毕后，箱体开始加热（同时**右上角出现升温符号**），

达到设置温度后升温符号消失，并一直保持下去

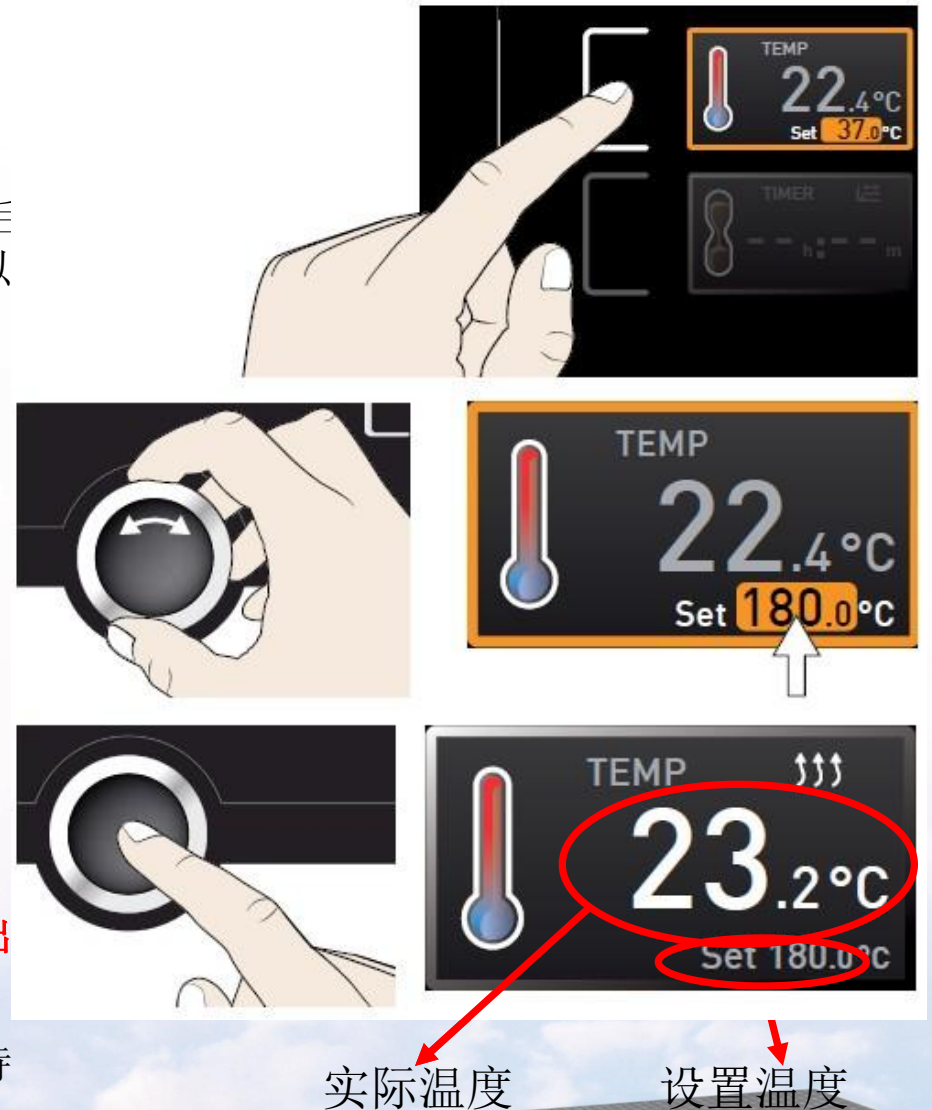

## 1.4.3.2 风门和风扇设置

风门与风扇的设置与温度设置相同

风门调节范围0-100%，步进10%

风扇调节范围0-100%，步进10%

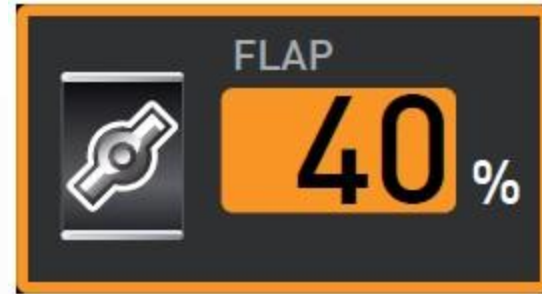

## 1.4.3.3 倒计时设置

第一步，触摸倒计时触摸屏激活区域

第二步，旋转旋钮调节倒计时设定值（最大99天23小时）

第三步，按确认键完成设置

设置完毕后，箱体会开始运行，显示剩余运行时间，及预计结束时刻。

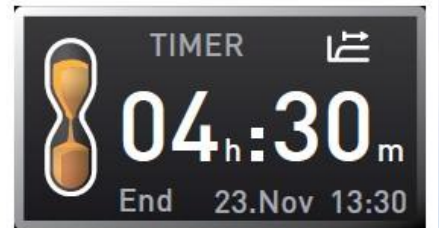
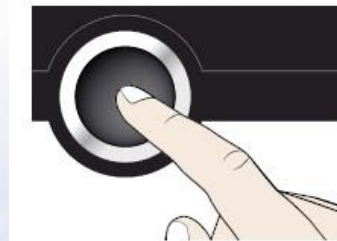
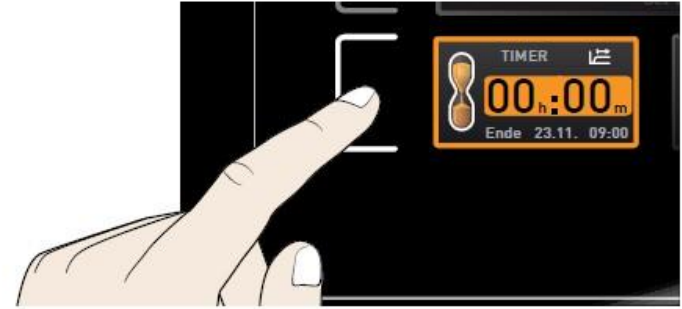

## SPWT功能(SetPoint Wait)

在此有一个独特的功能需要特别注意，并详加使用。

Memmert提供有两种倒计时功能可选，SPWT功能

也就是设置完毕倒计时就立刻开始倒计时，还是等达到设置温度值后才启动

(该功能在Menu中“属性”的“计时模式Timer Mode”子菜单设置选择)

## 关于计时模式Timer Mode的附注

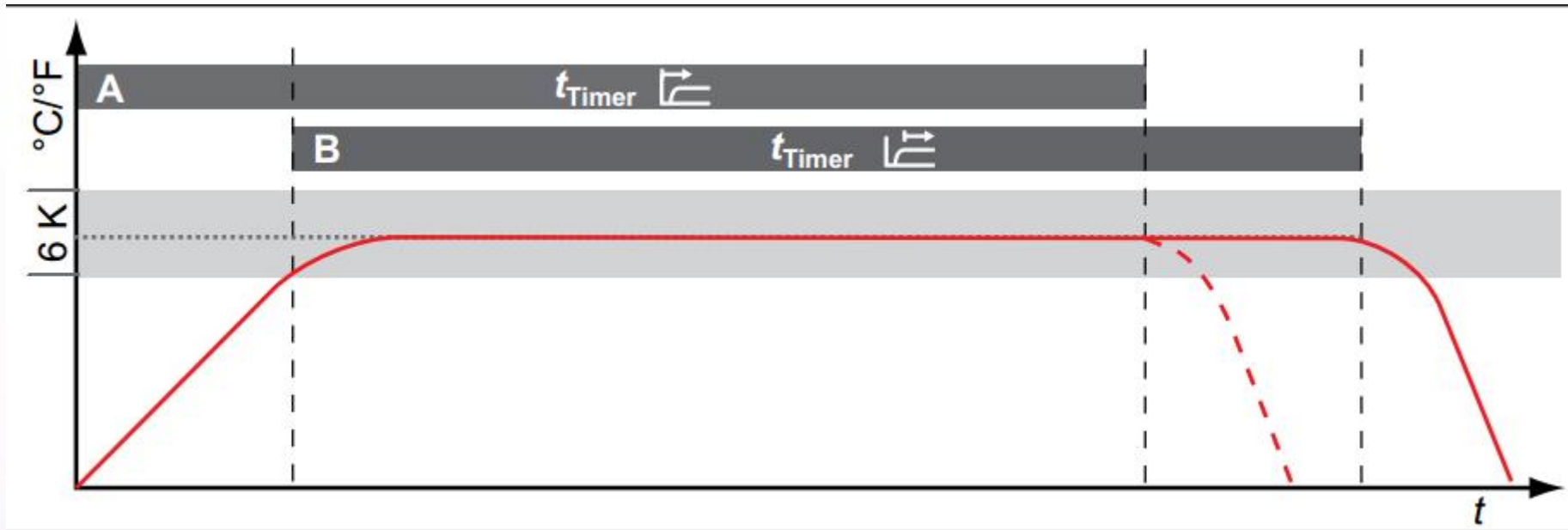

A、设置完成立即开始计时

B、当温度达到设定值后才开始计时(设置点等待)

红线为温度曲线, t为总实验时间, 6K为报警上下限跨度,  $\pm 3^{\circ}\text{C}$

## 1.4.3.4操作模式

总共有如下模式可供选择：

手动模式：手动通过控制面板调控参数

程序模式：运行选定的程序

计时模式：倒计时设置，最长99天



### 1.4.3.5 温度保护设置

第一步，触摸温度报警 触摸屏激活区域

第二步，按下确认键，进入温度保护设置

第三步，旋转旋钮可设置**低温保护值**

第四步，按下确认键，低温保护值设置完毕，

图标跳到高温保护值

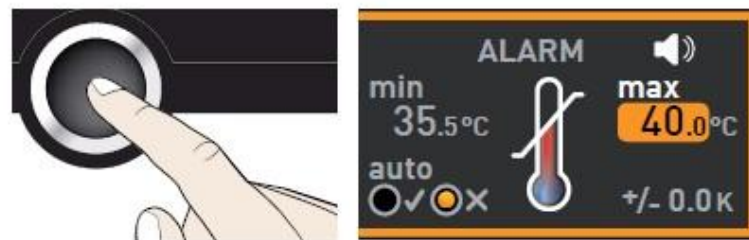
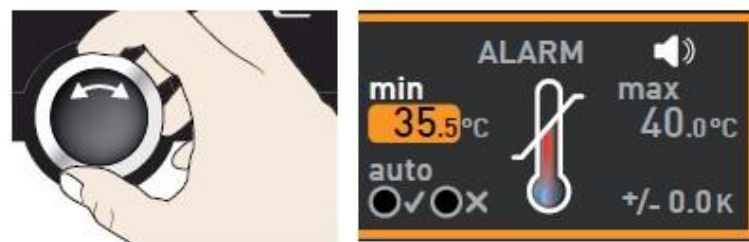

## 1.4.3.5 温度保护设置

第五步，旋转旋钮可设置**高温保护值**

第六步，按下确认键，高温保护值设置完毕，

图标进入**ASF**是否开启

第七步，旋转旋钮可开启关闭**ASF**功能

**如进行恒温实验，建议关闭此功能**

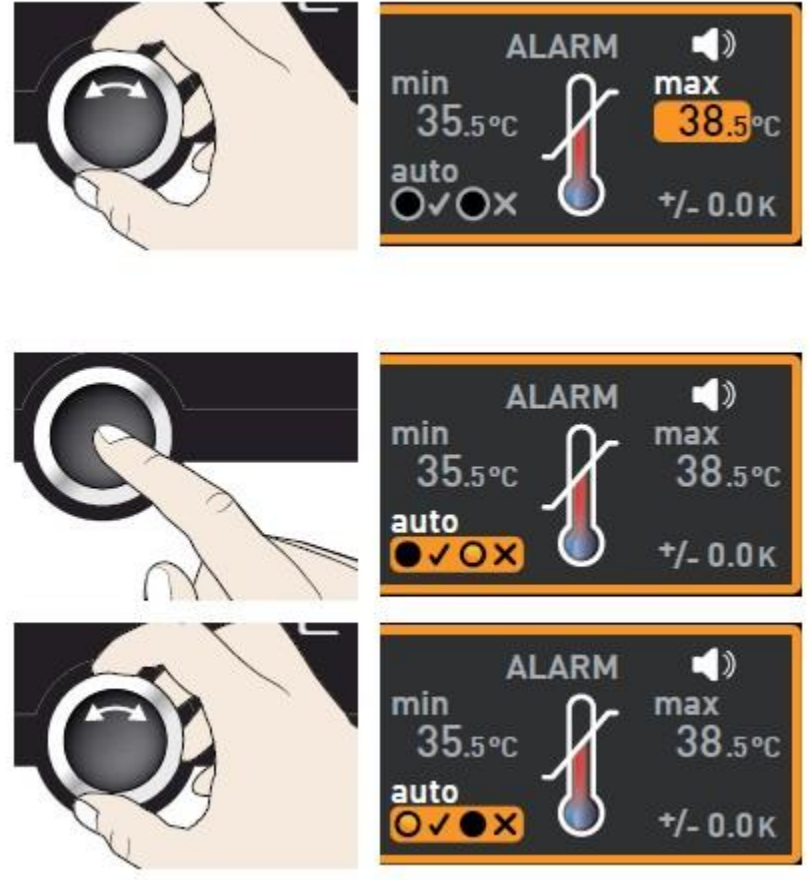



## 1.4.3.5 温度保护设置

第八步，按下确认键，图标进入ASF设定值

第九步，旋转旋钮设置ASF设定值

第十步，按下确认键，完成温度保护设置



## 1.4.3.6 一周数据回看

第一步，按右下角触摸屏进入数据回看

第二步，按左下角触摸屏，准备调节回看日期

第三步，旋转旋钮可向前向后回看数据（最多一周前）

第四步，按右上角触摸屏，准备调节放大缩小

第五步，旋转旋钮可放大缩小图像

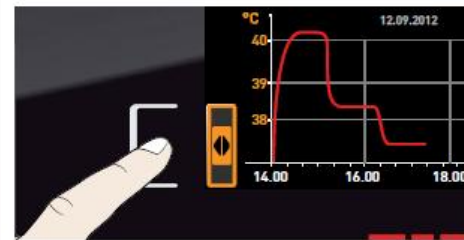

- 1.4.4 菜单目录下控制面板操作

按Menu键，进入菜单目录下控制面板操作

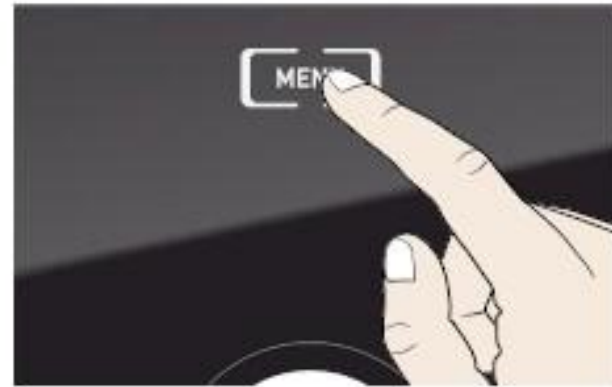

# 1. 4. 4菜单目录下控制面板操作

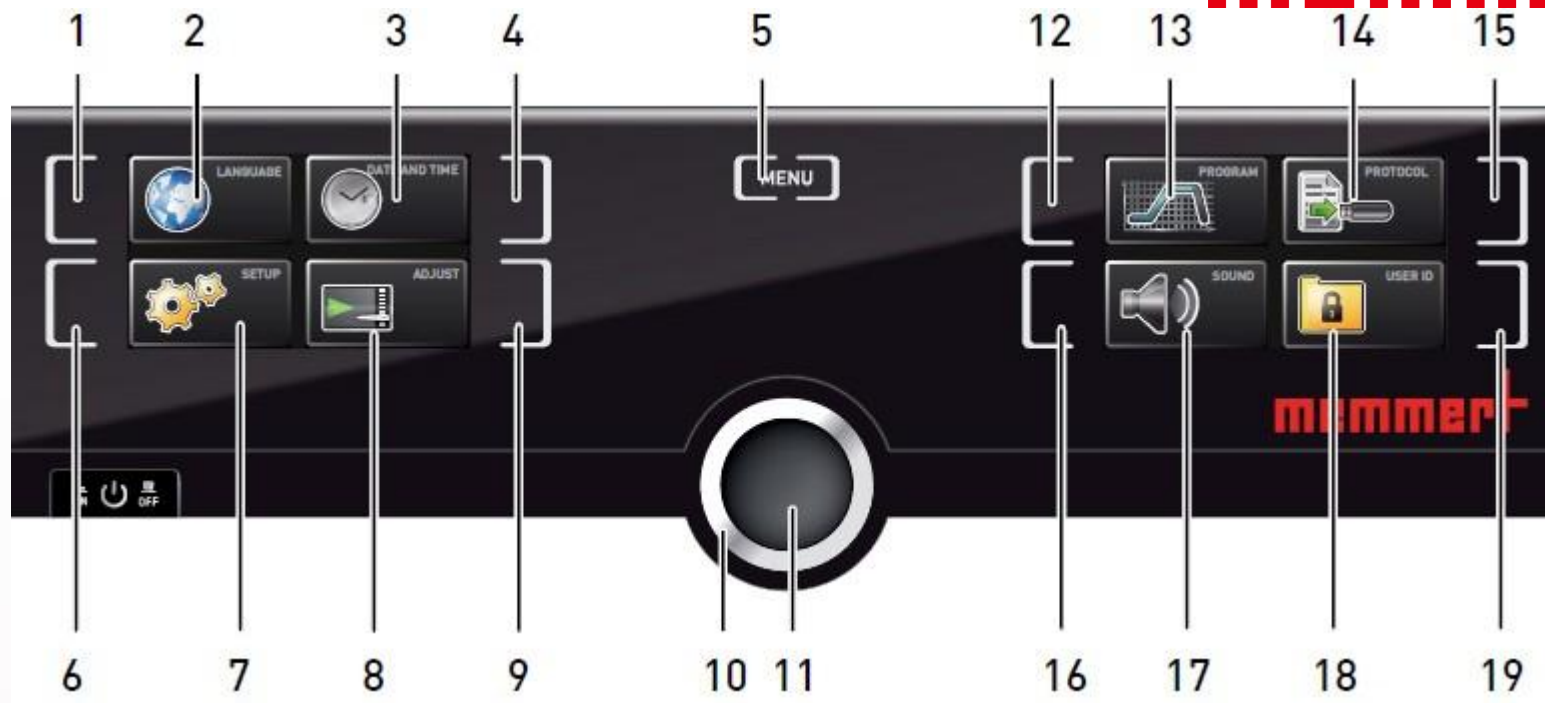

1.语言 触摸屏激活区域

2.语言 显示

3.时间 显示

4.时间 触摸屏激活区域

5.菜单

6.设置 触摸屏激活区域

7.设置 显示

8.校准 显示

9.校准 触摸屏激活区域

10.旋钮

11.确认键

12.编程 触摸屏激活区域

13.编程 显示

14.U盘数据导出 显示

15.U盘数据导出 触摸屏激活区域

16.声音 触摸屏激活区域

17.声音 显示

18.用户ID锁（选配） 显示

19.用户ID锁（选配） 触摸屏激活区域

## 1.4.4.1 语言

可选择英语、德语、法语，西班牙语

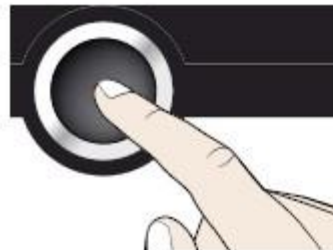

## 1.4.4.2 设置

- 1、IP地址（联网时使用，需要与备联的台式电脑或笔记本在同一个子网呢）
- 2、子网掩码（联网时使用，需与备联电脑设置相同）
- 3、温度单位选择（°C或°F）
- 4、温度报警模式：TWW / TWB
- 5、计时模式：设置点等待与否
- 6、搁板类型：搁栅板Grid 穿孔搁板Shelf

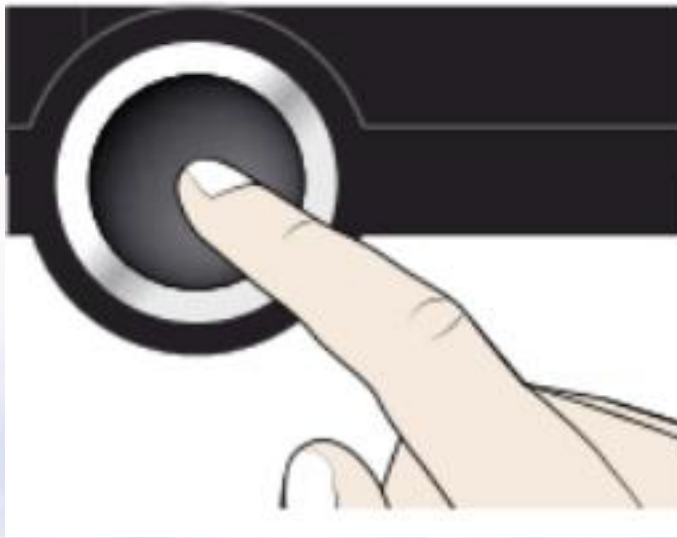

Slide-in unit  Grid  Shelf

IP address	255.168.100.100
Subnet mask	255.255.0.0
Unit	<input type="radio"/> °C <input checked="" type="radio"/> °F
Alarm temp	<input checked="" type="radio"/> TWW <input type="radio"/> TWB
Timer mode	<input checked="" type="radio"/> <input type="radio"/>

## 7、均衡供热Balance

针对55L及以上的Plus箱体，可在-50%~ +50 %范围内调节上下部加热组件的输出功率。

正负号的意义：

正号，代表下部加热组件功率大于上部组件；

负号，代表下部加热组件功率小于上部组件。如有图所示百分数为差额额度

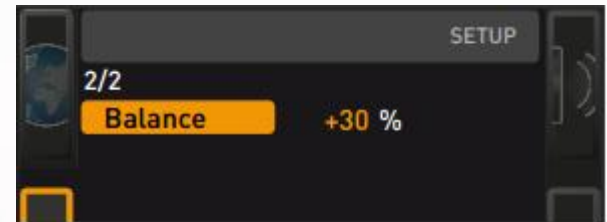

**此功能仅供必要情况下调节，平时请勿改动，如果误操作，请联系Memmert工程师**

### 1.4.4.3时间

可修改日期、时间、时区（中国地区选择GMT+8 东八区）、夏令时（中国地区选择“否”）





## 1.4.4.4 校准

可通过控制面板校准温度



仅供校准时使用，平时请勿轻易改动该处参数，如果误操作，请联系Memmert工程师。

## 校准示例

如设置温度 $120^{\circ}\text{C}$ ，显示温度也会达到 $120^{\circ}\text{C}$ ，此时箱体内标准温度探头显示 $122.6^{\circ}\text{C}$ 则需要在此处调节校准值为 $+2.6^{\circ}\text{C}$ （如下图所示，以标准参考值为方向，以真实值为基准确定+ -号）

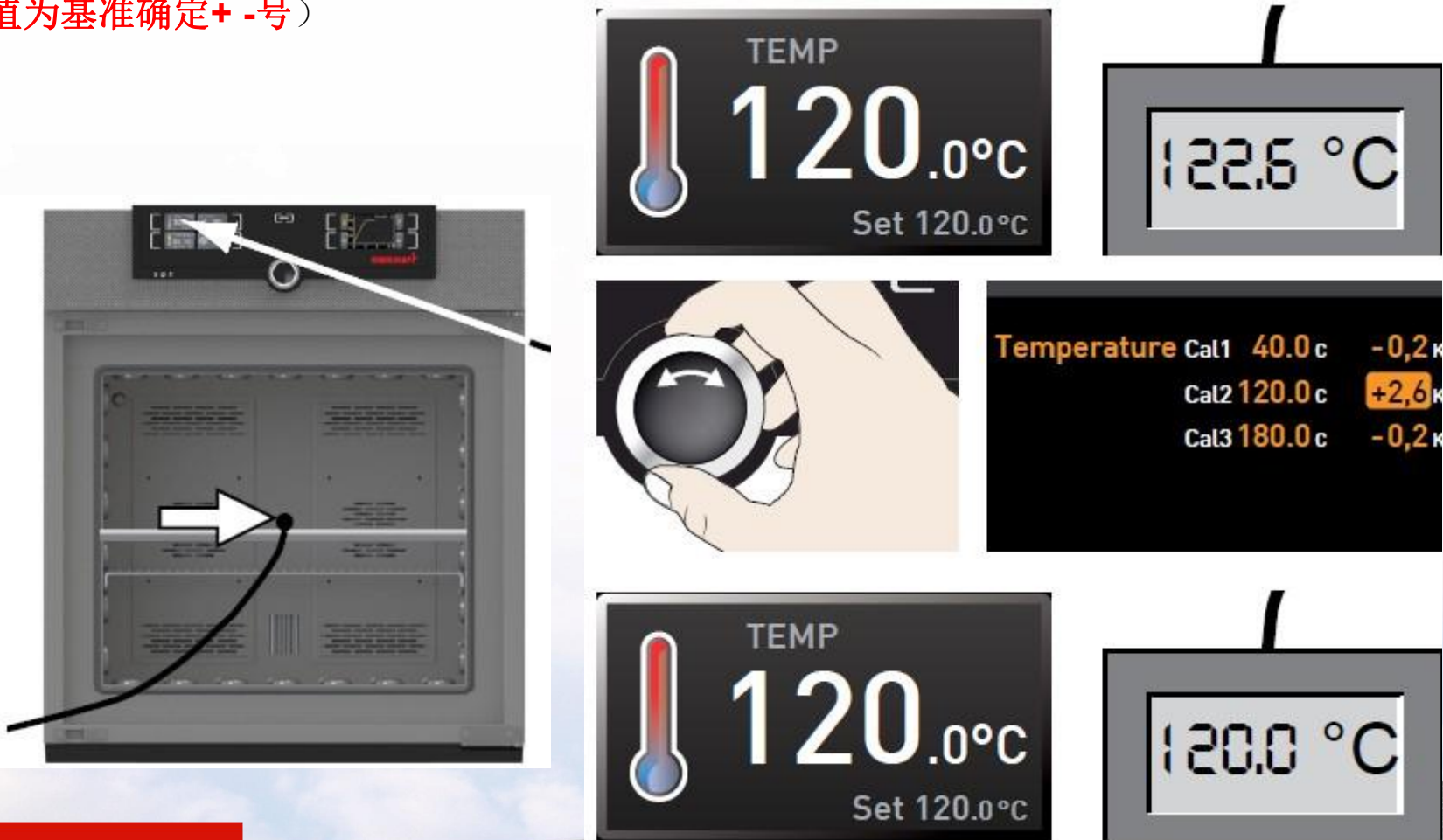

## 校准

如设置温度 $30^{\circ}\text{C}$ ，显示温度也会达到 $30^{\circ}\text{C}$ ，此时箱体内标准温度探头显示 $31.6^{\circ}\text{C}$   
则需要 $30^{\circ}\text{C}$ 处调节校准值为 $+1.6^{\circ}\text{C}$ （如下图所示）

同理可以校准湿度

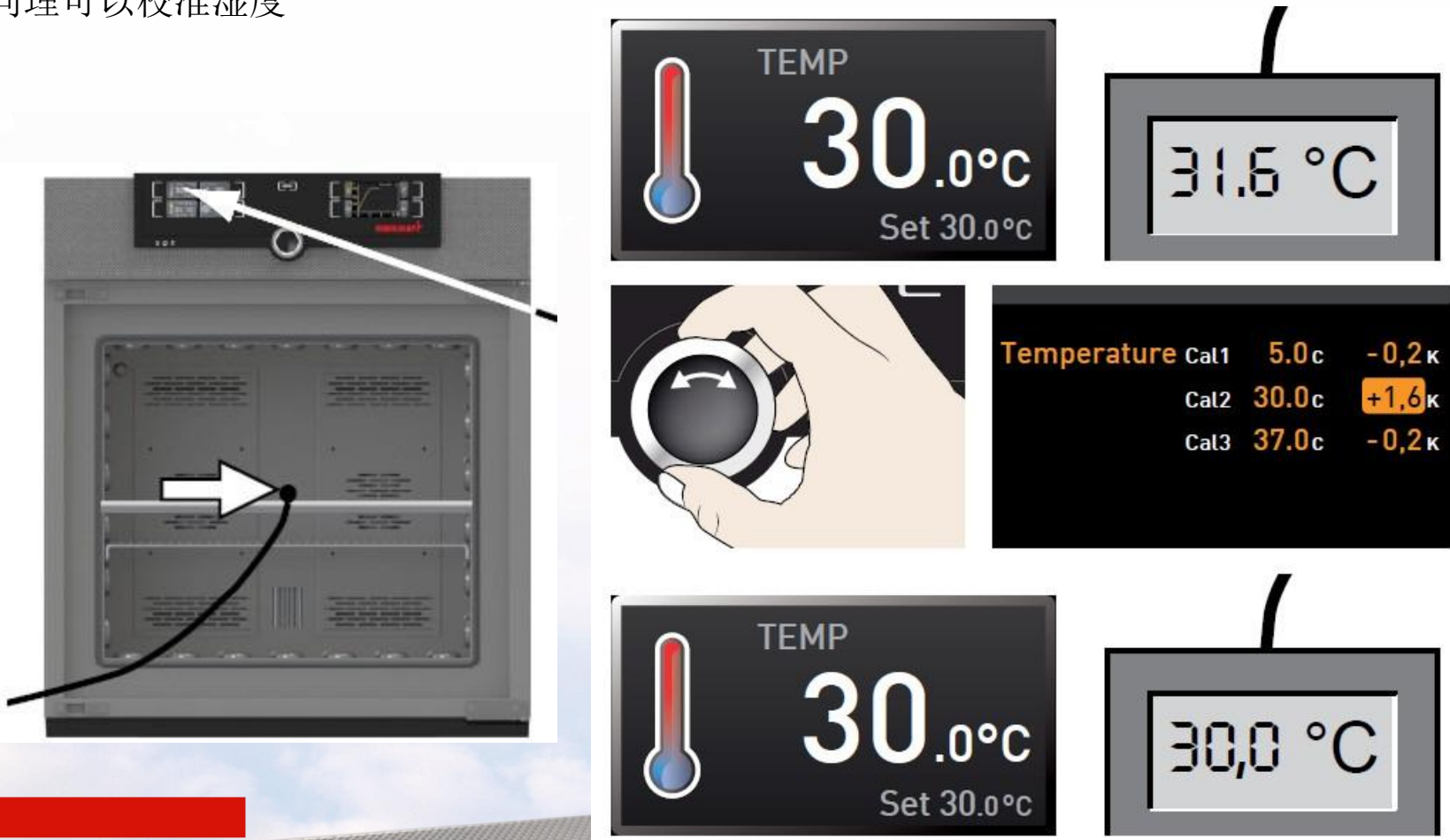

## 三点校准示例

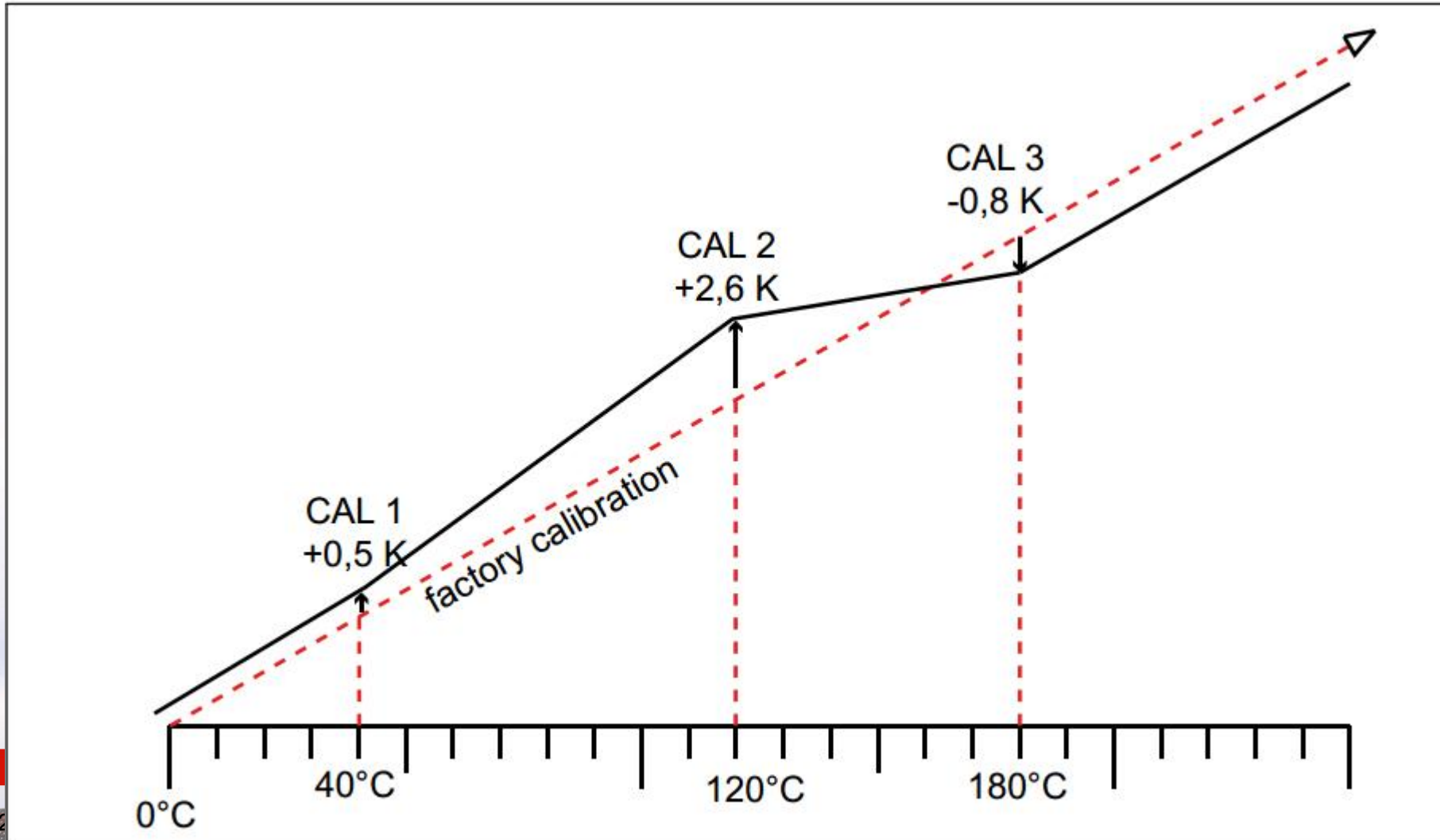

## 1.4.4.5 已编译程序导入

第一步 在电脑中用AtmoControl软件

编译好程序，保存到U盘中，然后将USB插入控制面板右下角的USB插槽；

第二步 激活Prog编程模块，激活后会显示可供选择程序名，左侧带有USB标志的意味该程序来自U盘。

第三步 利用选后选取目标程序(高亮显示)后，确定选取，Select导入至设备内存中，按中间键确认。

第四步 确认高亮显示的程序为所需程序，如果当前高亮显示程序不是即将运行的程序，请重新选择。

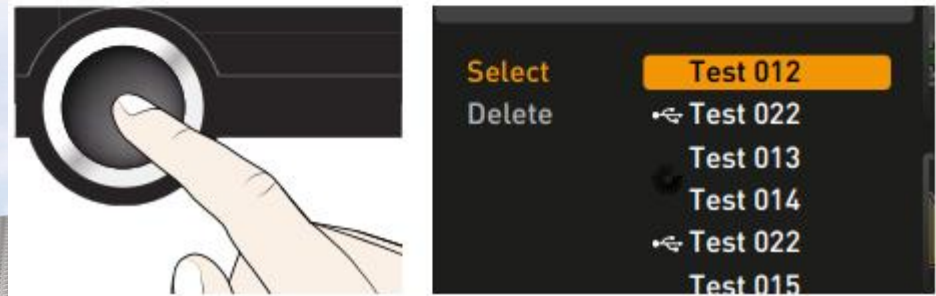
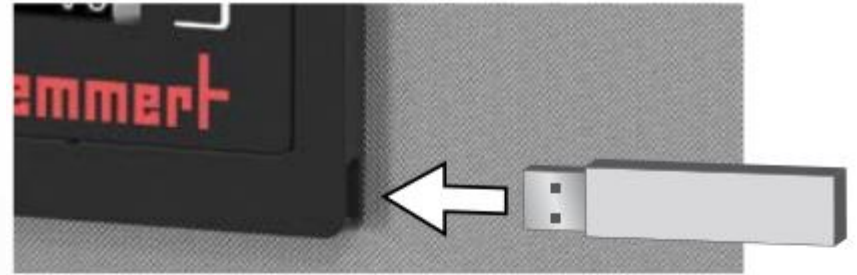

第五步 工作模式切换，默认工作模式为手动  
Manual Mode (如有图所示)

激活工作区，调节旋钮，直至程序名出现，其下有  
Ready提示，此时，右侧三个指示图标中Start键为  
高亮显示，按下确认键，启动程序，开始计时，并  
显示当前所处的程序段



第六步，程序运行过程中面板处于锁定状态，只能  
显示，不能调控，如果需要中断程序，请选择旋钮  
至“程序停止”，确认。

**(中断的程序无法继续，只能重新开始或者选择运行新程序)**

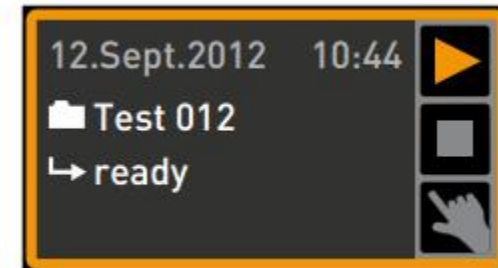

第七步，调节旋钮至“手动模式”，激活手动模式，  
恢复控制面板操作，此时手动手势图标高亮显示

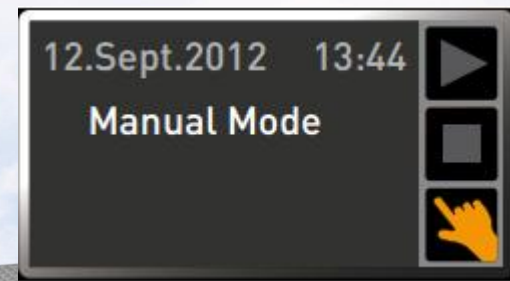

## 1.4.4.6 声音

可选择开启关闭按钮声音、结束是否有提示音、报警是否有声音等

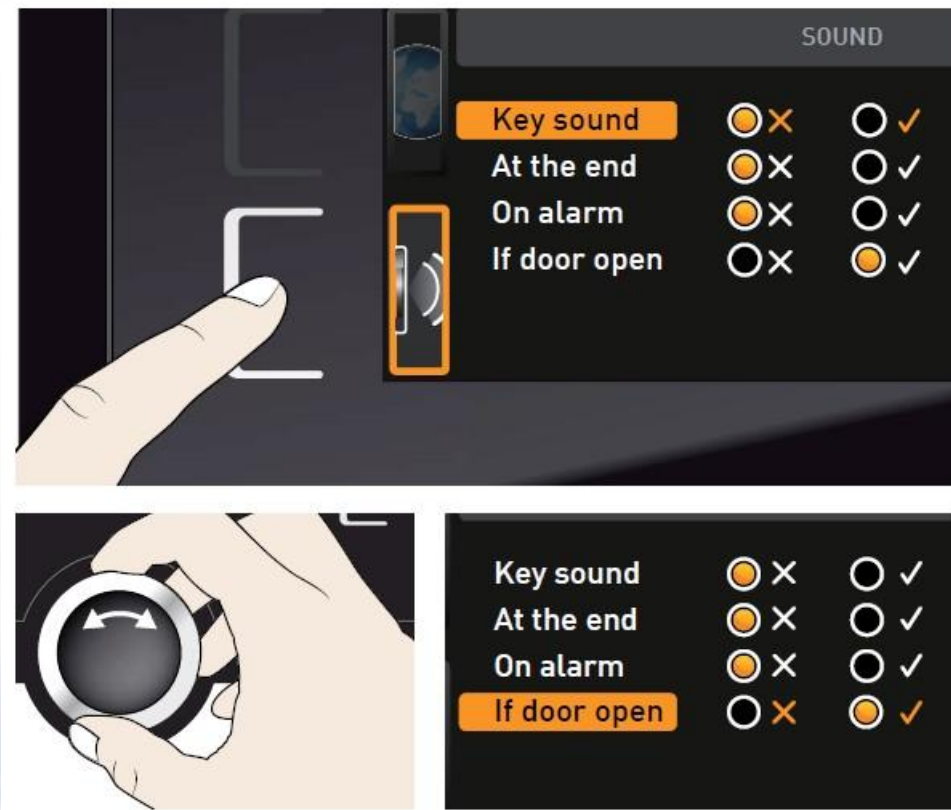

#### 1.4.4.7 U盘数据导出

第一步，插入U盘

第二步，触摸U盘数据导出触摸屏激活区域、

第三步，旋转旋钮选择要导出的数据周期：

一周，一月还是全部

第四步，按下确认键，数据会导入U盘

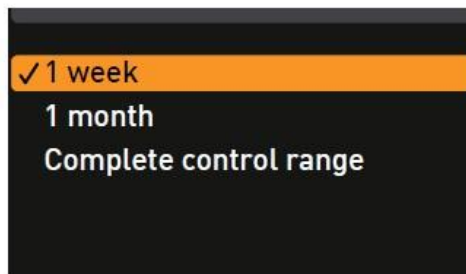
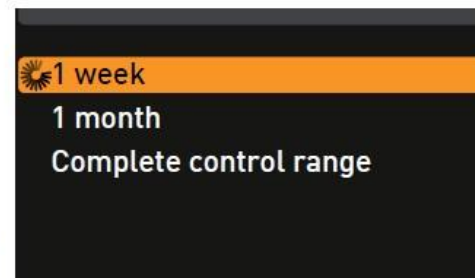
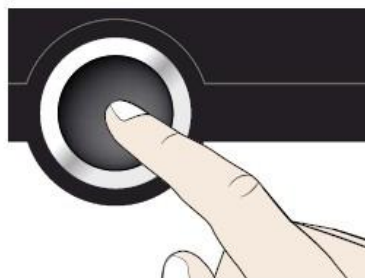



## 1.5 仪器保养

### 1.5.1 工作腔体和表面

建议用不锈钢专用清洁剂定期擦拭，切勿使用含氯的清洁剂

### 1.5.2 塑料部件

切勿使用腐蚀性或溶剂型清洗剂清洁塑料部件

### 1.5.3 玻璃表面

玻璃表面可以用市售的玻璃清洗剂清洗。

■ 联系售后服务人员，021-5047 7275